

Студент туралы мәліметтер/Данные студента

ТАЖ/ ФИО: Vladimir NIKOLAEV

Туған күні/Дата рождения: 19.01.2005

Оқу орнының аты/  
Наименование учебного  
заведения: КГКП «Темиртауский  
профессионально-  
технический  
колледж»

Мамандығы  
Профессия/квалификация/: Организация питания/  
Кондитер  
Кондитер

Құзыреттілігі  
Компетенция:

Өткен күні/Дата  
проведения: 14-15.02.2023

Өткізу орны/Место  
проведения: КГКП «Темиртауский  
профессионально-  
технический  
колледж»



Емтиханның нәтижелері/Результаты экзамена

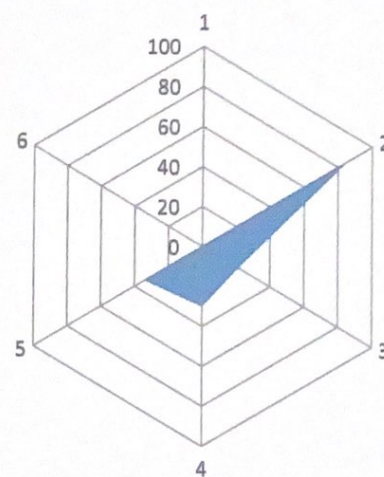

Результаты квалификационного экзамена, проведенного по требованиям WorldSkills соответствуют **91.78 баллам из возможных 100** и рассчитаны системой CIS (Competition Information System – программа для подсчета итогов оценки чемпионатов WorldSkills)

WorldSkills талаптарына сәйкес өткізілген біліктілік емтиханының нәтижелері мүмкін **100-ден 91.78 баллға** сәйкес келеді және CIS жүйесі бойынша есептеледі (Competition Information System - WorldSkills чемпионаттарын бағалау нәтижелерін есептеуге арналған бағдарлама)

Пирожное "Павлова"	32	29.11
Десерт на тарелке	32	28.68
Десерт - мусс	36	33.99

Регистрационный номер/Тіркеу нөмірі: 22



Студент туралы мәліметтер/Данные студента

ТАЖ/ ФИО: ОХАНА  
КНАНБЕКОВА  
Туған күні/Дата рождения: 29.12.2003  
Оқу орнының аты/  
Наименование учебного  
заведения: КГКП «Темиртауский  
профессионально-  
технический  
колледж»  
Мамандығы  
Профессия/квалификация/: Организация питания/  
Кондитер  
Кондитер  
Құзыреттілігі  
Компетенция:  
Өткен күні/Дата  
проведения: 14-15.02.2023  
Өткізу орны/Место  
проведения: КГКП «Темиртауский  
профессионально-  
технический  
колледж»



Емтиханның нәтижелері/Результаты экзамена

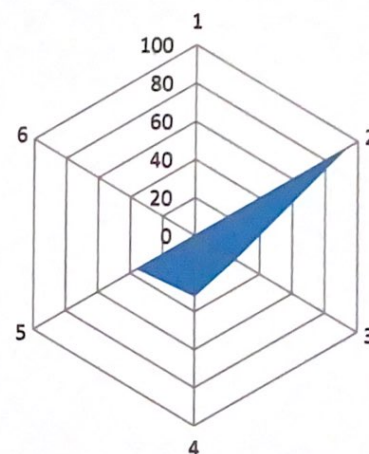

Пирожное "Павлова"	32	22.56
Десерт на тарелке	32	30.02
Десерт - мусс	36	31.56

Результаты квалификационного экзамена, проведенного по требованиям WorldSkills соответствуют **83.58 баллам из возможных 100** и рассчитаны системой CIS (Competition Information System – программа для подсчета итогов оценки чемпионатов WorldSkills)

WorldSkills талаптарына сәйкес өткізілген біліктілік емтиханының нәтижелері мүмкін **100-ден 83.58 баллға** сәйкес келеді және CIS жүйесі бойынша есептеледі (Competition Information System - WorldSkills чемпионаттарын бағалау нәтижелерін есептеуге арналған бағдарлама)

Регистрационный номер/Тіркеу нөмірі: 21



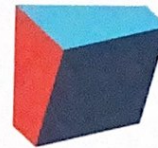

Студент туралы мәліметтер/Данные студента

ТАЖ/ ФИО: DARYA SILINA  
Туған күні/Дата рождения: 29.10.2004  
Оқу орнының аты/  
Наименование учебного  
заведения: КГКП «Темиртауский  
профессионально-  
технический  
колледж»  
Мамандығы  
Профессия/квалификация/: Организация питания/  
Кондитер  
Кондитер  
Құзыреттілігі  
Компетенция:  
Өткен күні/Дата  
проведения: 14-15.02.2023  
Өткізу орны/Место  
проведения: КГКП «Темиртауский  
профессионально-  
технический  
колледж»



Регистрационный номер/Тіркеу нөмірі: 20

Емтиханның нәтижелері/Результаты экзамена

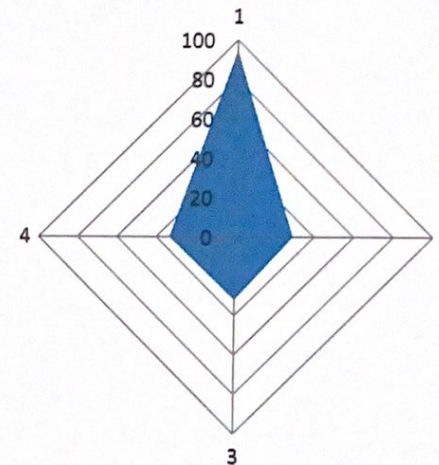

Пирожное "Павлова"	32	20.68
Десерт на тарелке	32	24.98
Десерт - мусс	36	22.34

Результаты квалификационного экзамена, проведенного по требованиям WorldSkills соответствуют **68.00 баллам из возможных 100** и рассчитаны системой CIS (Competition Information System – программа для подсчета итогов оценки чемпионатов WorldSkills)

WorldSkills талаптарына сәйкес өткізілген біліктілік емтиханының нәтижелері мүмкін **100-ден 68.00 баллға** сәйкес келеді және CIS жүйесі бойынша есептеледі (Competition Information System - WorldSkills чемпионаттарын бағалау нәтижелерін есептеуге арналған бағдарлама)





Студент туралы мәліметтер/Данные студента

ТАЖ/ ФИО: KRISTINA  
KAPANOVA  
Туған күні/Дата рождения: 05.08.2004  
Оқу орнының аты/  
Наименование учебного  
заведения: КГКП «Темиртауский  
профессионально-  
технический  
колледж»  
Мамандығы  
Профессия/квалификация/: Организация питания/  
Кондитер  
Кондитер  
Құзыреттілігі  
Компетенция:  
Өткен күні/Дата  
проведения: 14-15.02.2023  
Өткізу орны/Место  
проведения: КГКП «Темиртауский  
профессионально-  
технический  
колледж»

Емтиханның нәтижелері/Результаты экзамена

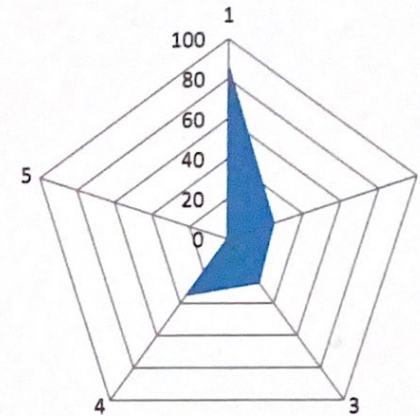

Пирожное "Павлова"	32	23.56
Десерт на тарелке	32	25.24
Десерт - мусс	36	31.56

Результаты квалификационного экзамена, проведенного по требованиям WorldSkills соответствуют **80.36 баллам из возможных 100** и рассчитаны системой CIS (Competition Information System – программа для подсчета итогов оценки чемпионатов WorldSkills)

WorldSkills талаптарына сәйкес өткізілген біліктілік емтиханының нәтижелері мүмкін **100-ден 80.36 баллға** сәйкес келеді және CIS жүйесі бойынша есептеледі (Competition Information System - WorldSkills чемпионаттарын бағалау нәтижелерін есептеуге арналған бағдарлама)



Регистрационный номер/Тіркеу нөмірі: 19





Студент туралы мәліметтер/Данные студента

ТАЖ/ ФИО: SABRINA  
ZARAGLYAN  
Туған күні/Дата рождения: 29.04.2005  
Оқу орнының аты/  
Наименование учебного  
заведения: КГКП «Темиртауский  
профессионально-  
технический  
колледж»  
Мамандығы  
Профессия/квалификация/: Организация питания/  
Кондитер  
Кондитер  
Құзыреттілігі  
Компетенция:  
Өткен күні/Дата  
проведения: 14-15.02.2023  
Өткізу орны/Место  
проведения: КГКП «Темиртауский  
профессионально-  
технический  
колледж»



Регистрационный номер/Тіркеу нөмірі: 18

Емтиханның нәтижелері/Результаты экзамена

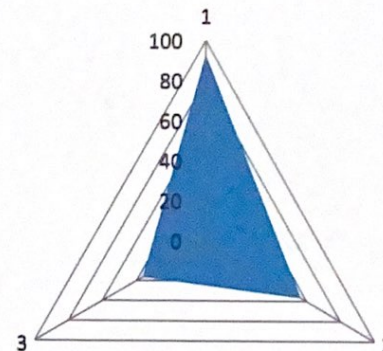

Пирожное "Павлова"	32	24.00
Десерт на тарелке	32	27.98
Десерт - мусс	36	21.34

Результаты квалификационного экзамена, проведенного по требованиям WorldSkills соответствуют **73.32 баллам из возможных 100** и рассчитаны системой CIS (Competition Information System – программа для подсчета итогов оценки чемпионатов WorldSkills)

WorldSkills талаптарына сәйкес өткізілген біліктілік емтиханының нәтижелері мүмкін **100-ден 73.32 баллға** сәйкес келеді және CIS жүйесі бойынша есептеледі (Competition Information System - WorldSkills чемпионаттарын бағалау нәтижелерін есептеуге арналған бағдарлама)





Студент туралы мәліметтер/Данные студента

ТАЖ/ ФИО: ZHANELYA  
АЙРЕКОВА  
Туған күні/Дата рождения: 22.07.2005  
Оқу орнының аты/  
Наименование учебного  
заведения: КГКП «Темиртауский  
профессионально-  
технический  
колледж»  
Мамандығы  
Профессия/квалификация/: Организация питания/  
Кондитер  
Кондитер  
Құзыреттілігі  
Компетенция:  
Өткен күні/Дата  
проведения: 14-15.02.2023  
Өткізу орны/Место  
проведения: КГКП «Темиртауский  
профессионально-  
технический  
колледж»



Регистрационный номер/Тіркеу нөмірі: 17

Емтиханның нәтижелері/Результаты экзамена

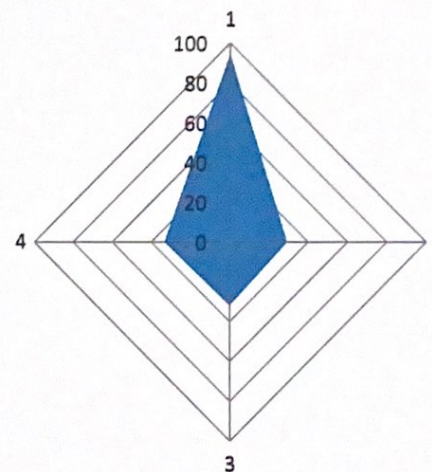

Пирожное "Павлова"	32	22.68
Десерт на тарелке	32	29.23
Десерт - мусс	36	32.66

Результаты квалификационного экзамена, проведенного по требованиям WorldSkills соответствуют **84.57 баллам из возможных 100** и рассчитаны системой CIS (Competition Information System – программа для подсчета итогов оценки чемпионатов WorldSkills)

WorldSkills талаптарына сәйкес өткізілген біліктілік емтиханының нәтижелері мүмкін **100-ден 84.57 баллға** сәйкес келеді және CIS жүйесі бойынша есептеледі (Competition Information System - WorldSkills чемпионаттарын бағалау нәтижелерін есептеуге арналған бағдарлама)



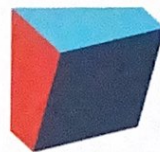

### Студент туралы мәліметтер/Данные студента

**ТАЖ/ ФИО:** ANDREY MISNIK  
**Туған күні/Дата рождения:** 16.04.2005  
**Оқу орнының аты/  
Наименование учебного  
заведения:** КГКП «Темиртауский  
профессионально-  
технический  
колледж»  
**Мамандығы  
Профессия/квалификация/:** Организация питания/  
Кондитер  
Кондитер  
**Құзыреттілігі  
Компетенция:**  
**Өткен күні/Дата  
проведения:** 14-15.02.2023  
**Өткізу орны/Место  
проведения:** КГКП «Темиртауский  
профессионально-  
технический  
колледж»



Регистрационный номер/Тіркеу нөмірі: 16

### Емтиханның нәтижелері/Результаты экзамена

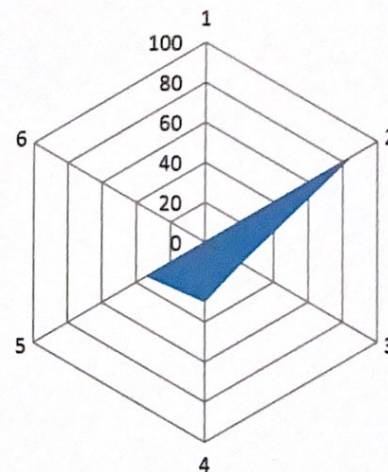

Результаты квалификационного экзамена, проведённого по требованиям WorldSkills соответствуют **83.34 баллам из возможных 100** и рассчитаны системой CIS (Competition Information System – программа для подсчета итогов оценки чемпионатов WorldSkills)

WorldSkills талаптарына сәйкес өткізілген біліктілік емтиханының нәтижелері мүмкін **100-ден 83.34 баллға** сәйкес келеді және CIS жүйесі бойынша есептеледі (Competition Information System - WorldSkills чемпионаттарын бағалау нәтижелерін есептеуге арналған бағдарлама)

Пирожное "Павлова"	32	21.45
Десерт на тарелке	32	29.34
Десерт - мусс	36	32.55



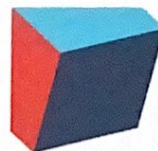

Студент туралы мәліметтер/Данные студента

ТАЖ/ ФИО: AZIZA SHALKARBAYEVA  
Туған күні/Дата рождения: 06.08.2004  
Оқу орнының аты/  
Наименование учебного  
заведения: КГКП «Темиртауский  
профессионально-  
технический  
колледж»  
Мамандығы  
Профессия/квалификация/: Организация питания/  
Кондитер  
Кондитер  
Құзыреттілігі  
Компетенция:  
Өткен күні/Дата  
проведения: 14-15.02.2023  
Өткізу орны/Место  
проведения: КГКП «Темиртауский  
профессионально-  
технический  
колледж»



Емтиханның нәтижелері/Результаты экзамена

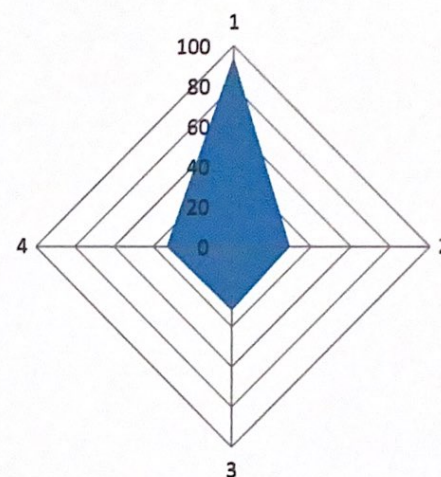

Пирожное "Павлова"	32	29.55
Десерт на тарелке	32	30.02
Десерт - мусс	36	32.32

Результаты квалификационного экзамена, проведённого по требованиям WorldSkills соответствуют **92.89 баллам из возможных 100** и рассчитаны системой CIS (Competition Information System – программа для подсчета итогов оценки чемпионатов WorldSkills)

WorldSkills талаптарына сәйкес өткізілген біліктілік емтиханының нәтижелері мүмкін **100-ден 92.89 баллға** сәйкес келеді және CIS жүйесі бойынша есептеледі (Competition Information System - WorldSkills чемпионаттарын бағалау нәтижелерін есептеуге арналған бағдарлама)





Студент туралы мәліметтер/Данные студента

ТАЖ/ ФИО: ANEL KASSYLOVA

Туған күні/Дата рождения: 31.07.2005

Оқу орнының аты/  
Наименование учебного  
заведения: КГКП «Темиртауский  
профессионально-  
технический  
колледж»

Мамандығы  
Профессия/квалификация/: Организация питания/  
Кондитер  
Кондитер

Құзыреттілігі  
Компетенция:

Өткен күні/Дата  
проведения: 14-15.02.2023

Өткізу орны/Место  
проведения: КГКП «Темиртауский  
профессионально-  
технический  
колледж»



Емтиханның нәтижелері/Результаты экзамена

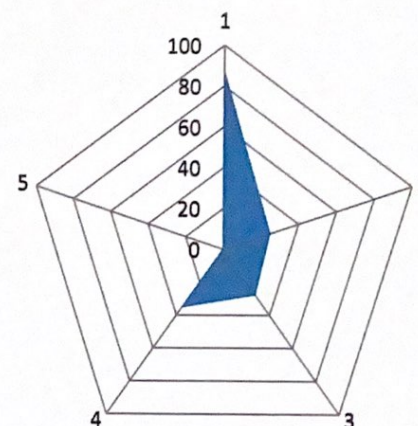

Пирожное "Павлова"	32	29.32
Десерт на тарелке	32	30.33
Десерт - мусс	36	32.66

Результаты квалификационного экзамена, проведенного по требованиям WorldSkills соответствуют **92.21 баллам из возможных 100** и рассчитаны системой CIS (Competition Information System – программа для подсчета итогов оценки чемпионатов WorldSkills)

WorldSkills талаптарына сәйкес өткізілген біліктілік емтиханының нәтижелері мүмкін **100-ден 92.21 баллға** сәйкес келеді және CIS жүйесі бойынша есептеледі (Competition Information System - WorldSkills чемпионаттарын бағалау нәтижелерін есептеуге арналған бағдарлама)

Регистрационный номер/Тіркеу нөмірі: 14



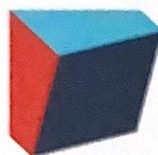

Студент туралы мәліметтер/Данные студента

Емтиханның нәтижелері/Результаты экзамена

ТАЖ/ ФИО: Uldana Abieva

Туған күні/Дата рождения: 08.01.2003

Оқу орнының аты/  
Наименование учебного  
заведения: КГКП «Темиртауский  
профессионально-  
технический  
колледж»

Мамандығы  
Профессия/квалификация): Организация питания/  
Кондитер  
Кондитер

Қызыреттілігі  
Компетенция:

Өткен күні/Дата  
проведения: 14-15.02.2023

Өткізу орны/Место  
проведения: КГКП «Темиртауский  
профессионально-  
технический  
колледж»

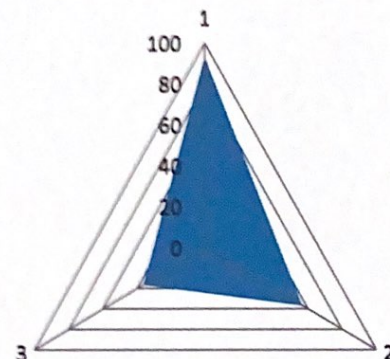

Пирожное "Павлова"	32	25.34
Десерт на тарелке	32	30.02
Десерт - мусс	36	29.43



Результаты квалификационного экзамена, проведенного по требованиям WorldSkills соответствуют **84.79 баллам из возможных 100** и рассчитаны системой CIS (Competition Information System – программа для подсчета итогов оценки чемпионатов WorldSkills)

WorldSkills талаптарына сәйкес өткізілген біліктілік емтиханының нәтижелері мүмкін **100-ден 84.79 баллға** сәйкес келеді және CIS жүйесі бойынша есептеледі (Competition Information System - WorldSkills чемпионаттарын бағалау нәтижелерін есептеуге арналған бағдарлама)

Регистрационный номер/Тіркеу нөмірі: 13



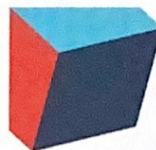

Студент туралы мәліметтер/Данные студента

ТАЖ/ ФИО: Aida Abdreukova  
Туған күні/Дата рождения: 08.03.2005  
Оқу орнының аты/  
Наименование учебного  
заведения: КГКП «Темиртауский  
профессионально-  
технический  
колледж»  
Мамандығы  
Профессия/квалификация/: Организация питания/  
Кондитер  
Кондитер  
Құзыреттілігі  
Компетенция:

Өткен күні/Дата  
проведения: 14-15.02.2023  
Өткізу орны/Место  
проведения: КГКП «Темиртауский  
профессионально-  
технический  
колледж»



Регистрационный номер/Тіркеу нөмірі: 122

Емтиханның нәтижелері/Результаты экзамена

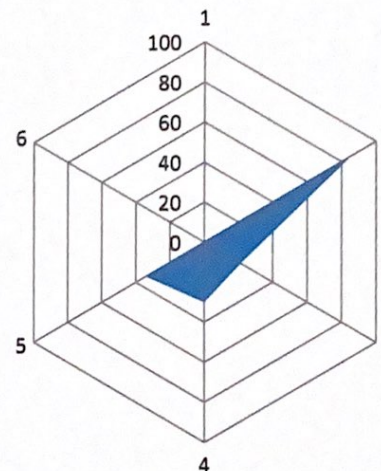

Результаты квалификационного экзамена, проведенного по требованиям WorldSkills соответствуют **91.67 баллам из возможных 100** и рассчитаны системой CIS (Competition Information System – программа для подсчета итогов оценки чемпионатов WorldSkills)

WorldSkills талаптарына сәйкес өткізілген біліктілік емтиханының нәтижелері мүмкін **100-ден 91.67 баллға** сәйкес келеді және CIS жүйесі бойынша есептеледі (Competition Information System - WorldSkills чемпионаттарын бағалау нәтижелерін есептеуге арналған бағдарлама)

Пирожное "Павлова"	32	27.66
Десерт на тарелке	32	30.02
Десерт - мусс	36	33.99